

## การเปิดเผยราคากลางและการคำนวณราคากลางงานก่อสร้าง

1.ชื่อโครงการ ก่อสร้างรางระบายน้ำสำเร็จรูป บ้านกุดเรือใหญ่ (บ้านนายอินทรีย์ ประศรี - บ้านนายตรีง บุตรสุวรรณ) ตำบลนาซอ อำเภอวานรนิวาส จังหวัดสกลนคร งบประมาณรายจ่ายประจำปี 2569

2.วงเงินงบประมาณที่ได้รับการจัดสรร 347,000.00 บาท

3.ลักษณะงาน ขนาด 0.45x0.45 เมตร พร้อมฝาปิดขนาด 0.35x0.50 เมตร ความยาว 219 เมตร

4.ราคากลางคำนวณ ณ วันที่ 10 กุมภาพันธ์ 2569 เป็นเงิน 390,784.57 บาท (สามแสนเก้าหมื่นเจ็ดร้อยแปดสิบลีบบาทห้าสิบบเจ็ดสตางค์)

### 5.บัญชีประมาณราคากลาง

5.1 แบบสรุปก่อสร้าง

จำนวน 1 แผ่น

5.2 แบบสรุปราคากลางงานก่อสร้างอาคาร

จำนวน 1 แผ่น

5.3 แบบแสดงรายการ ปริมาณงานและราคา

จำนวน 1 แผ่น

### 6.รายชื่อคณะกรรมการกำหนดราคากลาง

6.1 นายวุฒิพงษ์

บาลนาคม

ตำแหน่ง นายช่างโยธา

ประธานกรรมการ

6.2 นายไพวัลย์

พรหมจ้าย

ตำแหน่ง นายช่างโยธา

กรรมการ

6.3 นายชัยวุฒิ

เพชรกันหา

ตำแหน่ง ผู้ช่วยนายช่างโยธา

กรรมการ

ตารางแสดงวงเงินงบประมาณที่ได้รับจัดสรรและราคากลางในงานจ้างก่อสร้าง

๑. ชื่อโครงการ โครงการก่อสร้างวางระบายน้ำสำเร็จรูป บ้านกุดเรือใหญ่ หมู่ที่ ๒ (บ้านนายอินทรีย์ ประศรี-บ้านนายตรีง บุตรสุวรรณ) ตำบลนาซอ อำเภอวานรนิวาส จังหวัดสกลนคร

/หน่วยงานเจ้าของโครงการ กองช่าง เทศบาลตำบลนาซอ อำเภอวานรนิวาส จังหวัดสกลนคร

๒. วงเงินงบประมาณที่ได้รับจัดสรร งบประมาณ ๓๔๗,๐๐๐ บาท (สามแสนสี่หมื่นเจ็ดพันบาทถ้วน)

๓. ลักษณะงาน

โดยสังเขป - ขนาด ๐.๔๕x๐.๔๕ เมตร พร้อมฝาปิดขนาด ๐.๓๕x๐.๕๐ เมตร ความยาว ๒๑๙ เมตร ตำบลนาซอ อำเภอวานรนิวาส จังหวัดสกลนคร (ตามแบบแปลนเทศบาลตำบลนาซอ กำหนด)

๔. วันที่กำหนดราคากลาง ๑๗ กุมภาพันธ์ ๒๕๖๙ เป็นเงิน ๓๙๐,๗๘๔.๕๗ บาท (สามแสนเก้าหมื่นเจ็ดร้อยแปดสิบสี่บาทห้าสิบบเจ็ดสตางค์)

๕. แหล่งที่มาของราคากลาง(ราคาอ้างอิง)

๕.๑ ราคาพาณิชย์จังหวัดสกลนคร,หลักเกณฑ์งานอาคาร(กรมบัญชีกลาง)และราคาสืบ

๕.๒ ราคาตลาดภายในท้องถิ่นท้องที่

๕.๓ ราคาอำเภอวานรนิวาสและใกล้เคียง

๕.๔ ราคาในอินเทอร์เน็ต (internet)

๖. รายชื่อเจ้าหน้าที่กำหนดราคากลางในงานจ้างก่อสร้าง

๖.๑ นายวุฒิพงษ์ บาลนาคม	ตำแหน่ง	หัวหน้าฝ่ายการโยธา	ประธานกรรมการ
๖.๒ นายไพวัลย์ พรหมจ้าย	ตำแหน่ง	นายช่างโยธาชำนาญงาน	กรรมการ
๖.๓ นายชัยวุฒิ เพชรกันหา	ตำแหน่ง	ผู้ช่วยช่างโยธา	กรรมการ

(ลงชื่อ).....ประธานกรรมการ

(นายวุฒิพงษ์ บาลนาคม)

หัวหน้าฝ่ายการโยธา

(ลงชื่อ).....กรรมการ

(นายไพวัลย์ พรหมจ้าย)

นายช่างโยธาชำนาญงาน

(ลงชื่อ).....กรรมการ

(นายชัยวุฒิ เพชรกันหา)

ผู้ช่วยช่างโยธา

แบบสรุปราคากลางงานก่อสร้างอาคาร

ชื่อโครงการ/งานก่อสร้าง โครงการก่อสร้างวางระบายน้ำสำเร็จรูป

ขนาด 0.45x0.45 m. พร้อมฝาปิดขนาด 0.35x0.50 เมตร ความยาว 219.00เมตร

(บ้านนายอินทรีย์ ประศรี - บ้านนายตริง บุตรสุวรรณ)

แบบเลขที่ 60/2568

สถานที่ก่อสร้าง บ้านกุดเรือใหญ่ หมู่ที่ 2 ตำบลนาซอ อำเภอมโนรมย์ จังหวัดสุพรรณบุรี

เจ้าของโครงการ/งานก่อสร้าง เทศบาลตำบลนาซอ

แบบ ปร.4 และ ปร.5 ที่แนบ มีจำนวน 2 หน้า

คำนวณราคากลางเมื่อวันที่ 17 เดือน กุมภาพันธ์ พ.ศ. 2569

หน่วย:บาท

ลำดับที่	รายการ	ค่าก่อสร้าง	หมายเหตุ
1	ประเภทงานอาคาร(งานวางระบายน้ำ)	390,784.57	
	..... ฯลฯ.....		
สรุป	รวมค่าก่อสร้างทั้งโครงการ	390,784.57	
	ราคากลาง	390,784.57	
	ราคากลาง(ตัวอักษร) (-สามแสนเก้าหมื่นเจ็ดร้อยแปดสิบบาทห้าสิบบเจ็ดสตางค์-)		

คณะกรรมการกำหนดราคากลาง (งบทศบัญญัติ ปี2569)

ตามคำสั่งเทศบาลตำบลนาซอ ที่ 052 /2569 สั่ง ณ วันที่ 10 กุมภาพันธ์ พ.ศ. 2569

(ลงชื่อ)  ประธานกรรมการ

(นายวุฒิพงษ์ บาลานาคม)

หัวหน้าฝ่ายการโยธา

(ลงชื่อ)



กรรมการ

(นายชัยวุฒิ เพชรกันหา )

ผู้ช่วยนายช่างโยธา

(ลงชื่อ)



กรรมการ

(นายไพวัลย์ พรหมจ้าย)

นายช่างโยธานาฏงาน

กลุ่มงาน/งาน ประเภทงานอาคาร(งานวางระบายน้ำ)

ชื่อโครงการ ก่อสร้างวางระบายน้ำสำเร็จรูป

ขนาด 0.45x0.45 m. พร้อมฝาปิดขนาด 0.35x0.50 เมตร ความยาว 219.00เมตร

(บ้านนายอินทรีย์ ประศรี - บ้านนายตรีง บุตรสุวรรณ)

สถานที่ก่อสร้าง บ้านกุดเรือใหญ่ หมู่ที่ 2 ตำบลนาซอ อำเภอมหาชนะชัย จังหวัดยโสธร

แบบเลขที่ 60/2568

เจ้าของโครงการ/งานก่อสร้าง เทศบาลตำบลนาซอ

แบบ ปร. 4 ที่แนบ มีจำนวน 1 หน้า

เมื่อวันที่ 17 เดือน กุมภาพันธ์ พ.ศ. 2569

หน่วย:บาท

ลำดับที่	รายการ	ค่างานต้นทุน	FACTOR F	ค่าก่อสร้าง	หมายเหตุ
1	ประเภทงานอาคาร(งานวางระบายน้ำ)	298,513.92	1.3091	390,784.57	Factor F - เงินล่วงหน้าจ่าย 0% - เงินประกันผลงานหัก0% - ดอกเบี้ยเงินกู้ 7% - ค่าภาษีมูลค่าเพิ่ม 7%
สรุป	รวมค่าก่อสร้างเป็นเงินทั้งสิ้น คิดเป็นเงินงบประมาณรวม (ปรับยอด) ( ตัวอักษร )			390,784.57 390,784.57	
(- สามแสนเก้าหมื่นเจ็ดร้อยแปดสิบลบาทห้าสิบบเจ็ดสตางค์ - )					
ขนาดเนื้อที่งาน		219.00	เมตร		
เฉลี่ยราคาประมาณ		1,784.40	บาท/เมตร		

คณะกรรมการกำหนดราคากลาง (งบทศบัญญัติ ปี2569)

ตามคำสั่งเทศบาลตำบลนาซอ ที่ 052/2569 ตั้ง ณ วันที่ 10 กุมภาพันธ์ พ.ศ. 2569

(ลงชื่อ)



ประธานกรรมการ

(นายวุฒิพงษ์ บาลนาคม)

หัวหน้าฝ่ายการโยธา

(ลงชื่อ)



กรรมการ

(นายชัยวุฒิ เพชรกันหา)

ผู้ช่วยนายช่างโยธา

(ลงชื่อ)

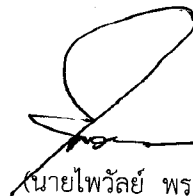

กรรมการ

(นายไพวัลย์ พรหมจ้าย)

นายช่างโยธานาฏงาน

แบบแสดงรายการ ปริมาณงาน และราคา

กลุ่มงาน/งาน ประเภทงานอาคาร(งานวางระบบน้ำ)

ชื่อโครงการ รางระบายน้ำสำเร็จรูป

ขนาด 0.45x0.45 m. พร้อมฝาปิดขนาด 0.35x0.50 เมตร ความยาว 219.00เมตร

สถานที่ก่อสร้าง บ้านกุดเรือใหญ่ หมู่ที่ 2 ตำบลนาซอ อำเภอวานรนิวาส จังหวัดสกลนคร

เจ้าของโครงการ/งานก่อสร้าง สำนักงานเทศบาลตำบลนาซอ อำเภอวานรนิวาส จังหวัดสกลนคร

คำนวณราคาโดย คณะกรรมการกำหนดราคากลาง

เมื่อวันที่ 17 เดือน กุมภาพันธ์ พ.ศ. 2569

ลำดับที่	รายการ	จำนวน	หน่วย	ค่าวัสดุของ		ค่าแรงงาน		รวมค่าวัสดุ และแรงงาน	หมายเหตุ
				ราคาต่อหน่วย	จำนวนเงิน	ราคาต่อหน่วย	จำนวนเงิน		
1	งานวางระบบน้ำ								
	1.1 ชุดติดตั้งเครื่องจักร - ขน ยาว 107 เมตร	44.34	ลบ.ม.			25.00	1,108.50	1,108.50	
	1.2 งานคอนกรีตหยาบ 1:3:5 219x0.45x0.05 เมตร	4.92	ลบ.ม.	1,710.28	8,414.58	427.00	2,100.84	10,515.42	
	1.3 รางระบายน้ำสำเร็จรูป ขนาด 0.45 x0.45 ม.	219.00	เมตร	750.00	164,250.00	100.00	21,900.00	186,150.00	
	1.4 ฝาปิดขนาด 0.35x0.50 เมตร	438.00	ฝา	220.00	96,360.00	10.00	4,380.00	100,740.00	
	<b>รวมงานวิศวกรรมโครงสร้าง</b>				<b>269,024.58</b>		<b>29,489.34</b>	<b>298,513.92</b>	

หน่วย : บาท

# โครงการก่อสร้างระบายน้ำสำเร็จรูป บ้านกุดเรือใหญ่ หมู่ที่ 2

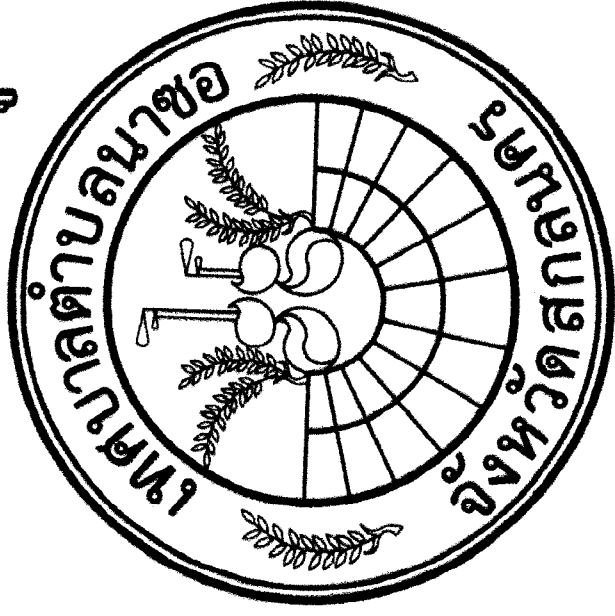

(บ้านนายอินทรีย์ ประศรี - บ้านนายตริง บุตรสุวรรณม์)

ขนาด 0.45x0.45 เมตร ยาว 219.00 เมตร ฝาปิดขนาด 0.35x0.50 เมตร  
สถานที่ก่อสร้างบ้านกุดเรือใหญ่ หมู่ที่ 2 ตำบลนาซอ อำเภอวนรินทร์ จังหวัดสุรินทร์

งบประมาณจัดงบประมาณรายจ่ายประจำปี พ.ศ.2569

แบบเลขที่ 60/2568

(ตามแบบเทศบาลตำบลนาซอกำหนด)



โครงการก่อสร้างระบบ  
น้ำสำหรับ บ้านกุดเรือใหญ่ หมู่ที่ 2

สำรวจ

นายณรงค์ศักดิ์ โพธิ์คำพัก  
ผู้ช่วยช่างสำรวจ

ออกแบบ

นายไพวัลย์ พรหมจรรย์  
นายช่างโยธา

เขียนแบบ

นายชัยวุฒิ เพชรกันทา  
ผู้ช่วยช่างโยธา

ตรวจแบบ

นายวุฒิพงษ์ บาลมาคม  
หัวหน้าฝ่ายการโยธา

ตรวจแบบ

นายคนป่อง กงลิมา  
ผู้อำนวยการกองช่าง

เห็นชอบ

นายวิกรมมิตร เหล่าหวั่น  
ปลัดเทศบาล

อนุมัติ

นายจากรุศร์ อุปพงศ์  
นายกเทศมนตรีตำบลนาซอ

เลขที่แบบ 42/2568

แผ่นที่ 1/6

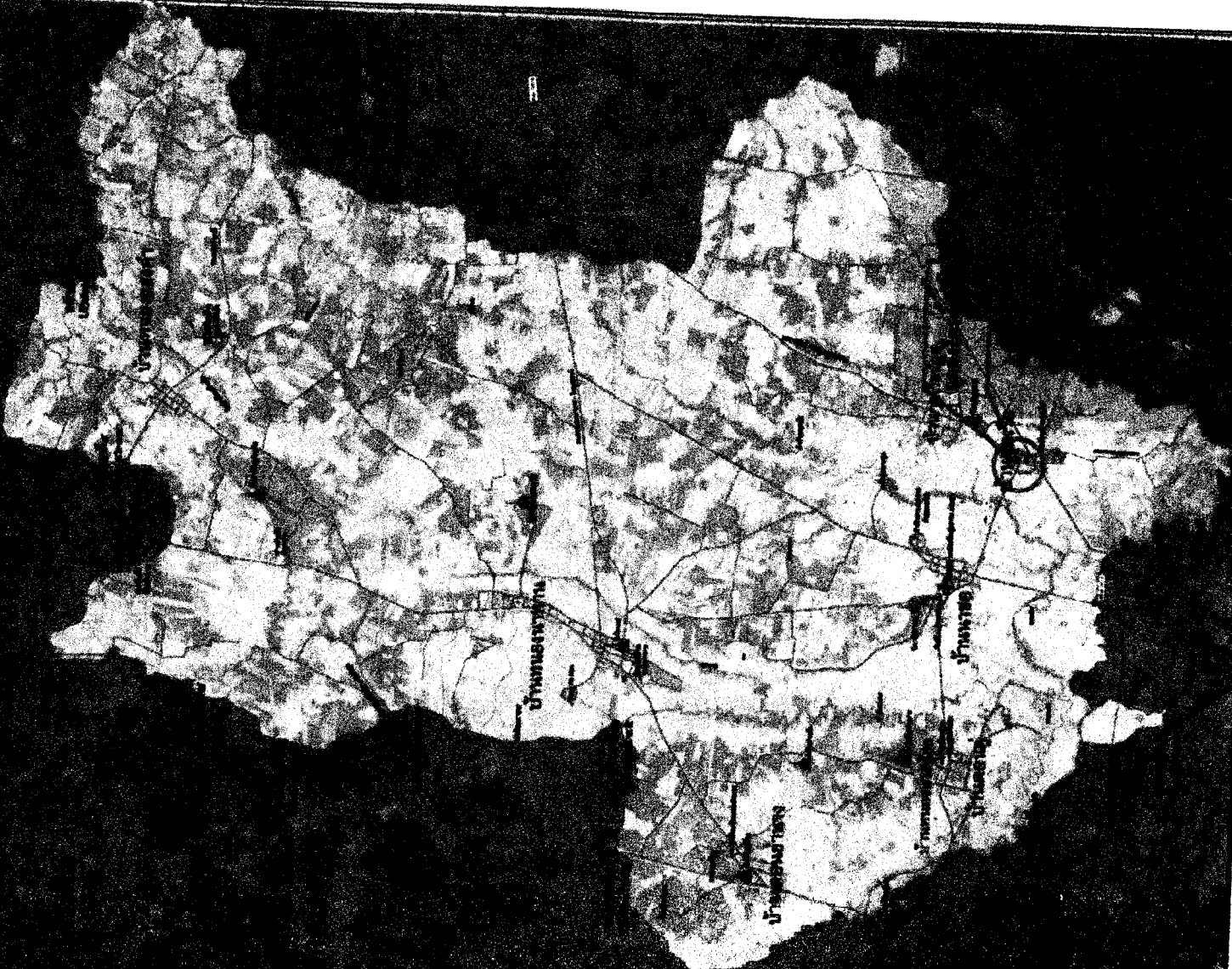

แผนผังตั้งเขบบ้านกุเตเรือใหญ่ หมู่ที่ 2 ตำบลนาซอ อำเภอวานรนิวาส จังหวัดสกลนคร  
 รางระบายน้ำสี่เหลี่ยม ขนาด 0.45x0.45 เมตร ฝาปิด 0.35x0.50 เมตร ยาว 219.00 เมตร

เหนือ

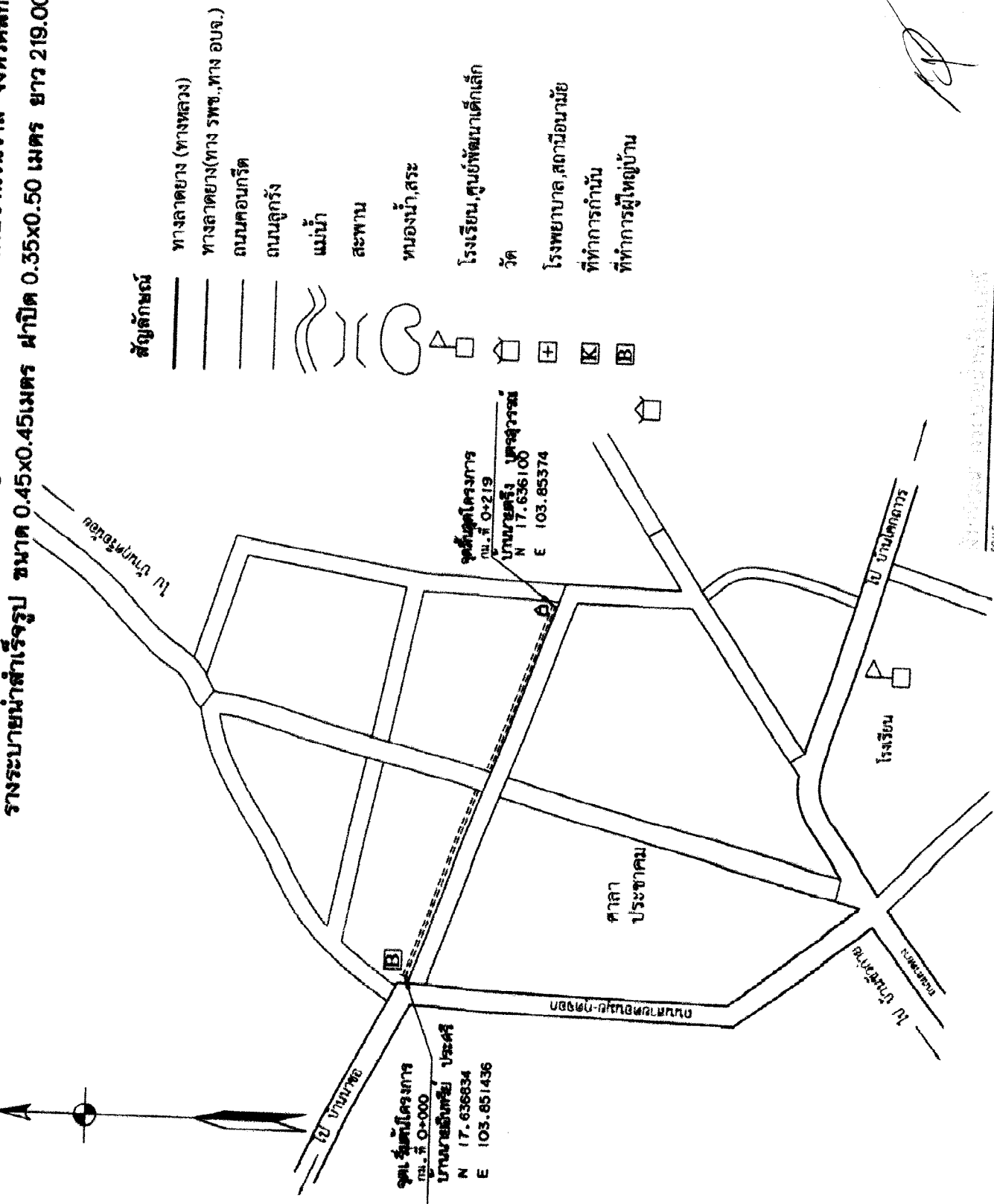

จุดติดตั้งโครงการ  
 หน.ที่ 0-0-000  
 บ้านนาซอ ต.นาซอ อ.วานรนิวาส จ.สกลนคร  
 N 17.636100  
 E 103.851436

จุดที่ติดตั้งโครงการ  
 หน.ที่ 0-219  
 บ้านนาซอ ต.นาซอ อ.วานรนิวาส จ.สกลนคร  
 N 17.636100  
 E 103.85374

สัญลักษณ์

- ทางลาดยาง (ทางหลวง)
- ทางลาดยาง (ทาง รพช., ทาง อบจ.)
- ถนนคอนกรีต
- ถนนลูกรัง
- แม่น้ำ
- สะพาน
- หนองน้ำ, สระ
- โรงเรียน, ศูนย์พัฒนาเด็กเล็ก
- วัด
- โรงพยาบาล, สถานีอนามัย
- ที่ทำการกำนัน
- ที่ทำการผู้ใหญ่บ้าน



โครงการก่อสร้างรางระบายน้ำสี่เหลี่ยม บ้านกุเตเรือใหญ่ หมู่ที่ 2	
สำรวจ	นายอรุณศักดิ์ โพธิ์คำพัก
นายอรรถศักดิ์ โพธิ์คำพัก	ผู้ช่วยช่างสำรวจ
ออกแบบ	นายไพฑูริย์ พรหมจรรย์
นายช่างโยธา	นายช่างโยธา
เขียนแบบ	นายชัยวุฒิ เพชรกันทา
นายชัยวุฒิ เพชรกันทา	ผู้ช่วยช่างโยธา
ตรวจแบบ	นายวุฒิพงษ์ บาลนาค
นายวุฒิพงษ์ บาลนาค	หัวหน้าฝ่ายการโยธา
ตรวจแบบ	นายสมบ่ง กงสิมา
นายสมบ่ง กงสิมา	ผู้อำนวยการกองช่าง
เห็นชอบ	นายวิวัฒน์ เหล่าหวั่น
นายวิวัฒน์ เหล่าหวั่น	ปลัดเทศบาล
อนุมัติ	นายจตุรนต์ อูปพงศ์
นายจตุรนต์ อูปพงศ์	นายกเทศมนตรีตำบลนาซอ
เลขที่แบบ 42/2568	
แผ่นที่ 2/6	

SCALE



โครงการก่อสร้างระบบายนํ้าสำเร็จรูป บ้านกุดเรือใหญ่ หมู่ที่ 2	
สำรวจ	นายณรงศ์ศักดิ์ โพธิ์คำพุก
ผู้ออกแบบ	นายไพวัลย์ พรมจ่าย นายช่างโยธา
เขียนแบบ	นายชัยวุฒิ เพชรกันทา ผู้ช่วยช่างโยธา
ตรวจแบบ	นายวุฒิพงษ์ บาลานาคม หัวหน้าฝ่ายการโยธา
ตรวจแบบ	นายสมปอง กงสิมา ผู้อำนวยการกองช่าง
เห็นชอบ	นายวิฑนตรี เหล่าหวาน ปลัดเทศบาล
อนุมัติ	นายจากรุบุตร อูปพงศ์ นายกเทศมนตรีตำบลบงขอ
เลขที่แบบ 42/2568	
แผ่นที่ 3/6	

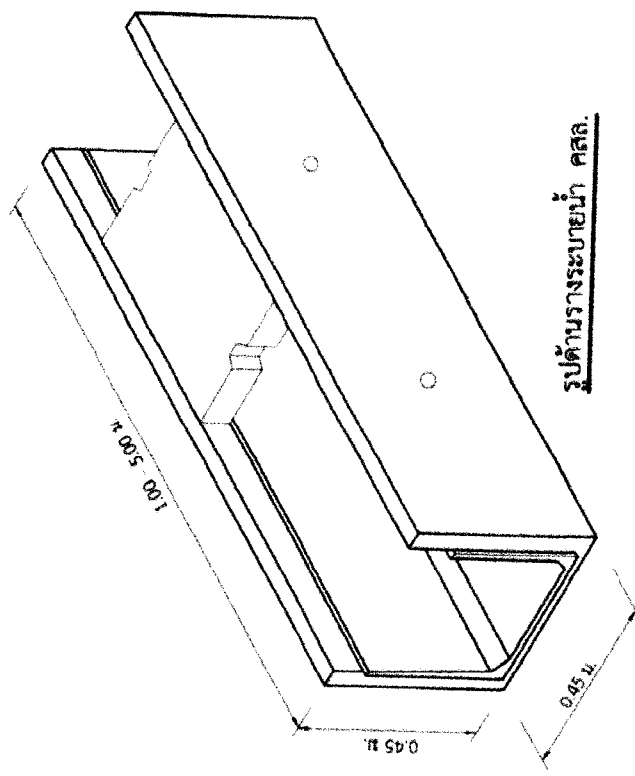

รูปด้านวางระบายนํ้า คลล.

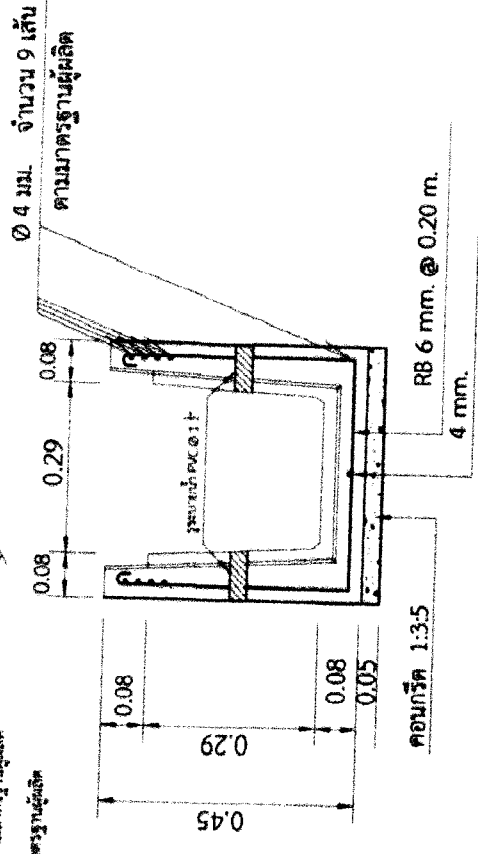

รูปตัดวางระบายนํ้า คลล.

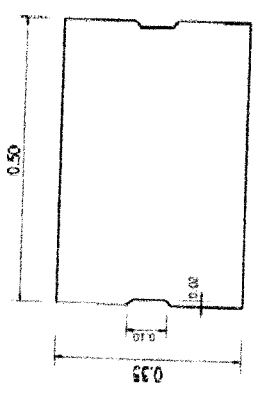

รูปแปลนฝาปิดวางระบายนํ้า คลล.

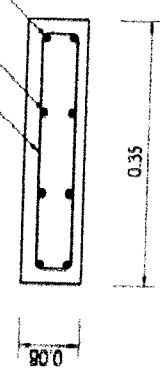

รูปตัดฝาปิดวางระบายนํ้า คลล.



โครงการก่อสร้างรางระบายน้ำ  
 สำเร็จรูป บ้านกุดเรือใหญ่ หมู่ที่ 2

สำรวจ นายณรงค์ศักดิ์ โพธิ์คำพัก  
 ผู้ช่วยช่างสำรวจ  
 ออกแบบ นายช่างโยธา  
 นายไพวัลย์ พรหมจรรย์  
 เขียนแบบ นายช่างโยธา  
 นายชัยวุฒิ เพชรกันทา  
 ผู้ช่วยช่างโยธา  
 ตรวจสอบ นายวุฒิพงษ์ บาลานาคม  
 หัวหน้าฝ่ายการโยธา  
 ตรวจสอบ นายสมปอง กงลิมา  
 ผู้อำนวยการกองช่าง  
 ฝนชอบ นายวิฑนตรี เหล่าหัววัน  
 ปลัดเทศบาล  
 อนุมัติ นายจากรุศตร อุบพงษ์  
 นายกเทศมนตรีตำบลนาซอ  
 เลขที่แบบ 42/2568

หน้าที่ 4/6

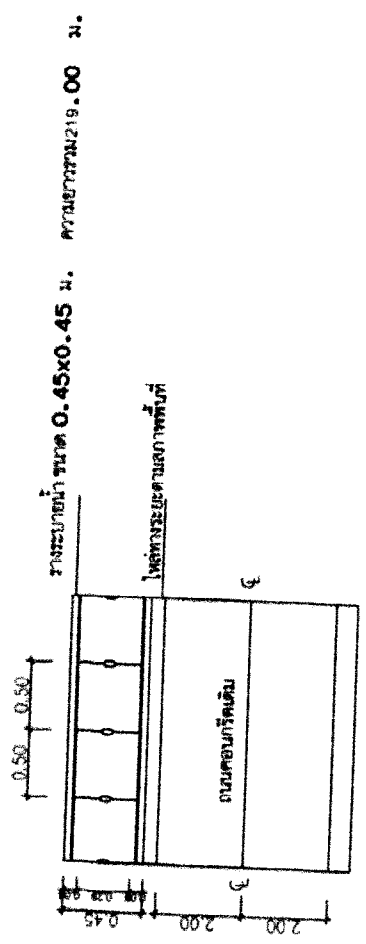

รางระบายน้ำ ขนาด 0.45x0.45 ม. ความยาวรวม 219.00 ม.

SCALE \_\_\_\_\_ MTS.

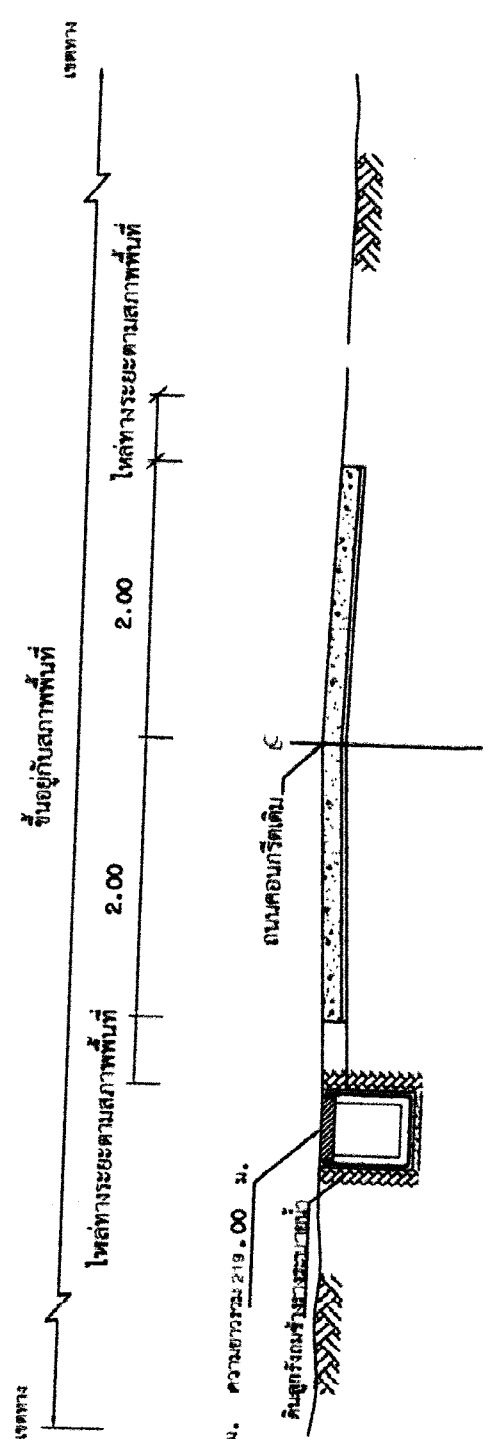

รางระบายน้ำ ขนาด 0.45x0.45 ม. ความยาวรวม 219.00 ม.

SCALE \_\_\_\_\_ MTS.

Handwritten signature

## ตารางสรุปปริมาณงาน

ระดับที่	รายการ	จำนวน	หน่วย
1	ชุดดินด้วยเครื่องจักร-ขน	44.34	ลบ.ม.
2	คอนกรีตหยาบ 1:3:5	4.92	ลบ.ม.
3	วางระบายน้ำ 0.45x0.45 เมตร	219.00	เมตร
4	ฝาปิดขนาด 0.35x0.50เมตร	438.00	ฝา

### หมายเหตุ

-แบบและรายละเอียดที่ได้ที่ไม่ชัดเจนให้ขึ้นกับดุลยพินิจของช่างควบคุมงาน



โครงการก่อสร้างระบบ  
น้ำสำเร็จรูป บ้านกุดเรือใหญ่ หมู่ที่ 2

สำรวจ

นายณรงค์ศักดิ์ โพธิ์คำพัก

ผู้ช่วยช่างสำรวจ

ออกแบบ

นายไพวัลย์ พรมจ่าย

นายช่างโยธา

เขียนแบบ

นายชัยวัฒน์ เพชรกันทา

ผู้ช่วยช่างโยธา

ตรวจแบบ

นายวุฒิพงษ์ บาลนาคม

หัวหน้าฝ่ายการโยธา

ตรวจแบบ

นายสมปอง กงลิมา

ผู้อำนวยการกองช่าง

เห็นชอบ

นายวิวัฒน์กร เหล่าพัว

ปลัดเทศบาล

อนุมัติ

นายจรูญธร อุปพงษ์

นายกเทศมนตรีตำบลนาซอ

เลขที่แบบ 42/2568

หน้าที่ 5/6

# แบบแปลนโครงการชั่วคราว

โครงการก่อสร้างของ เทศบาลตำบลนาซอ  
 เบอริโทรคัพพ์ของหน่วยงาน.....

ชื่อโครงการ.....  
 ปริมาณงาน.....  
 ชื่อ ที่อยู่ เบอริโทรคัพพ์ของผู้รับจ้าง.....  
 วันเริ่มสัญญา.....วันสิ้นสุดสัญญา.....  
 ราคากลางค่าก่อสร้าง.....  
 วงเงินค่าก่อสร้างตามที่ได้ลงนามในสัญญาจ้าง.....  
 ชื่อคณะกรรมการตรวจรับพัสดุและผู้ควบคุมงานพร้อมเบอริโทรคัพพ์.....

1.20

2.40

## รายการประกอบแบบแปลน

1. เสาไม้ตามธรรมชาติตามความเหมาะสม
2. ตัวหนังสือสีขาว
3. ขนาดตัวหนังสือกำหนดความเหมาะสม ชื่อความตามแบบที่กำหนดข้างบน
4. แผ่นป้ายไวนิล พื้นป้ายสีเขียว ขนาด กว้าง 1.20 เมตร ยาว 2.40 เมตร
5. จุดติดตั้งป้ายกำหนดตามความเหมาะสม ให้สามารถมองเห็นได้ชัด



โครงการก่อสร้างวางระบาย น้ำสำเร็จรูป บ้านกุดเรือใหญ่ หมู่ที่ 2
สำรวจ
นายณรงค์ศักดิ์ โพธิ์ศากพ ผู้ช่วยช่างสำรวจ
ออกแบบ
นายไพวัลย์ พรหมจ้าย นายช่างโยธา
เขียนแบบ
นายชัยวุฒิ เพชรกันหา ผู้ช่วยช่างโยธา
ตรวจแบบ
นายวุฒิพงษ์ ชาลนาคม หัวหน้าฝ่ายโยธา
ตรวจแบบ
นายสมบอง กงสิมา ผู้อำนวยการกองช่าง
เห็นชอบ
นายภณมิตร เหล่าท้วน ปลัดเทศบาล
อนุมัติ
นายจรรยาบุตร อุปพงศ์ นายกเทศมนตรีตำบลนาซอ
เลขที่แบบ 42/2568
แผ่นที่ 6/6