

การเปิดเผยราคากลางและการคำนวณราคากลางงานก่อสร้าง

- 1.ชื่อโครงการ ก่อสร้างรางระบายน้ำสำเร็จรูป บ้านดอนตู (บ้านนายแสงจะนทร์ คำตะลา – บ้านนายพิศวาส ปัญจันทร์สิง) ตำบลนาซอ อำเภอมโนรมย์ จังหวัดสุพรรณบุรี งบเทศบาลจัดงบประมาณรายจ่ายประจำปี 2569
- 2.วงเงินงบประมาณที่ได้รับการจัดสรร 378,000.00 บาท
- 3.ลักษณะงาน ขนาด 0.60x0.60 เมตร พร้อมฝาปิดขนาด 0.45x0.50 เมตร ความยาว 196 เมตร
- 4.ราคากลางคำนวณ ณ วันที่ 10 กุมภาพันธ์ 2569 เป็นเงิน 413,702.05 บาท (สี่แสนหนึ่งหมื่นสามพันเจ็ดร้อยสองบาทห้าสตางค์)

5.บัญชีประมาณราคากลาง

5.1 แบบสรูปก่อสร้าง	จำนวน 1 แผ่น
5.2 แบบสรูปราคากลางงานก่อสร้างอาคาร	จำนวน 1 แผ่น
5.3 แบบแสดงรายการ ปริมาณงานและราคา	จำนวน 1 แผ่น

6.รายชื่อคณะกรรมการกำหนดราคากลาง

6.1 นายวุฒิพงษ์	บาลนาคม	ตำแหน่ง นายช่างโยธา	ประธานกรรมการ
6.2 นายไพวัลย์	พรหมจ้าย	ตำแหน่ง นายช่างโยธา	กรรมการ
6.3 นายชัยวุฒิ	เพชรกันหา	ตำแหน่ง ผู้ช่วยนายช่างโยธา	กรรมการ



คำสั่งเทศบาลตำบลนาซอ

ที่ ๐๕๒ /๒๕๖๙

เรื่อง แต่งตั้งคณะกรรมการกำหนดราคากลางโครงการเทศบาลบุญดี งบประมาณรายจ่ายประจำปี ๒๕๖๙
ตำบลนาซอ อำเภอวานรนิวาส จังหวัดสกลนคร

ด้วยเทศบาลตำบลนาซอ จะดำเนินการโครงการงบประมาณเทศบาลบุญดี ประจำปีงบประมาณ ๒๕๖๙ ตำบลนาซอ อำเภอวานรนิวาส จังหวัดสกลนคร ลักษณะงาน ดังมีรายละเอียดโครงการดังต่อไปนี้

๑. โครงการก่อสร้างรางระบายน้ำสำเร็จรูป บ้านกุดเรือใหญ่ หมู่ที่ ๒ (บ้านนายอินทรีย์ ประศรี-บ้านนายตรีง บุตรสุวรรณ) จำนวน ๓๔๗,๐๐๐ บาท

๒. โครงการก่อสร้างรางระบายน้ำสำเร็จรูป บ้านดอนดู่ หมู่ที่ ๔ (ที่ดินนายแสงจันทร์ คำตะลา - บ้านนายพิศวาส ปัญจันทร์สิงห์) จำนวน ๓๗๘,๐๐๐ บาท

เพื่อให้การดำเนินการเป็นไปด้วยความเรียบร้อย เทศบาลตำบลนาซอ จึงอาศัยอำนาจตามพระราชบัญญัติการจัดซื้อจัดจ้างและการบริหารพัสดุภาครัฐ พ.ศ.๒๕๖๐ และหนังสือกรมบัญชีกลาง เรื่อง แนวทางและวิธีปฏิบัติเกี่ยวกับการกำหนดราคากลางงานก่อสร้างของทางราชการ(ตามมติคณะรัฐมนตรี เมื่อวันที่ ๑๓ มีนาคม ๒๕๕๕) จึงขอแต่งตั้งบุคคลผู้มีรายชื่อและตำแหน่งดังต่อไปนี้เป็นคณะกรรมการ ดังนี้

คณะกรรมการแบบรูปรายการงานก่อสร้าง

- | | | |
|------------------------------|-----------------------------------|--------------|
| ๑. นายวุฒิพงษ์ บาลนาคม | ตำแหน่ง หัวหน้าฝ่ายการโยธา | เป็น ประธาน |
| ๒. สิบเอกปภักร หอมจันทร์ | ตำแหน่ง เจ้าพนักงานธุรการชำนาญงาน | เป็น กรรมการ |
| ๓. นายณรงค์ศักดิ์ โพธิ์คำพัก | ตำแหน่ง ผู้ช่วยช่างสำรวจ | เป็น กรรมการ |

คณะกรรมการกำหนดราคากลาง

- | | | |
|-------------------------|-----------------------------|--------------|
| ๑. นายวุฒิพงษ์ บาลนาคม | ตำแหน่ง หัวหน้าฝ่ายการโยธา | เป็น ประธาน |
| ๒. นายไพวัลย์ พรหมจ้าย | ตำแหน่ง นายช่างโยธาชำนาญงาน | เป็น กรรมการ |
| ๓. นายชัยวุฒิ เพชรกัณหา | ตำแหน่ง ผู้ช่วยช่างโยธา | เป็น กรรมการ |

ให้ผู้ที่ได้รับแต่งตั้งปฏิบัติหน้าที่โดยเคร่งครัด และอย่าให้เกิดความเสียหายแก่ทางราชการ

ทั้งนี้ ตั้งแต่วันที่ ๑๐ เดือน กุมภาพันธ์ พ.ศ. ๒๕๖๙ เป็นต้นไป

สั่ง ณ วันที่ ๑๐ เดือน กุมภาพันธ์ พ.ศ. ๒๕๖๙

(นายจารุบุตร อุปพงศ์)
นายกเทศมนตรีตำบลนาซอ

ตารางแสดงวงเงินงบประมาณที่ได้รับจัดสรรและราคากลางในงานจ้างก่อสร้าง

๑. ชื่อโครงการ โครงการก่อสร้างวางระบายน้ำสำเร็จรูป บ้านดอนตู หมู่ที่ ๔ (ที่ดินนายแสงจันทร์ คำตะลา-บ้านนายพิศวาส ปัญจันทร์สิงห์) /หน่วยงานเจ้าของโครงการ กองช่าง เทศบาลตำบลนาซอ อำเภอมหารนิวาส จังหวัดสกลนคร

๒. วงเงินงบประมาณที่ได้รับจัดสรร งบประมาณ ๓๗๘,๐๐๐ บาท (สามแสนเจ็ดหมื่นแปดพันบาทถ้วน)

๓. ลักษณะงาน

โดยสังเขป - ขนาด ๐.๖๐x๐.๖๐ เมตร พร้อมฝาปิดขนาด ๐.๔๕x๐.๕๐ เมตร ความยาว ๑๙๖ เมตร ตำบลนาซอ อำเภอมหารนิวาส จังหวัดสกลนคร (ตามแบบแปลนเทศบาลตำบลนาซอ กำหนด)

๔. วันที่กำหนดราคากลาง ๑๗ กุมภาพันธ์ ๒๕๖๙ เป็นเงิน ๔๑๓,๗๐๒.๐๕ บาท (สี่แสนหนึ่งหมื่นสามพันเจ็ดร้อยสองบาทห้าสตางค์)

๕. แหล่งที่มาของราคากลาง(ราคาอ้างอิง)

- ๕.๑ ราคาพาณิชย์จังหวัดสกลนคร,หลักเกณฑ์งานอาคาร(กรมบัญชีกลาง)และราคาสืบ
- ๕.๒ ราคาตลาดภายในท้องถิ่นท้องที่
- ๕.๓ ราคาอำเภอมหารนิวาสและใกล้เคียง
- ๕.๔ ราคาในอินเทอร์เน็ต (internet)

๖. รายชื่อเจ้าหน้าที่กำหนดราคากลางในงานจ้างก่อสร้าง

๖.๑ นายวุฒิพงษ์ บาลนาคม	ตำแหน่ง	หัวหน้าฝ่ายการโยธา	ประธานกรรมการ
๖.๒ นายไพวัลย์ พรหมจ้าย	ตำแหน่ง	นายช่างโยธาชำนาญงาน	กรรมการ
๖.๓ นายชัยวุฒิ เพชรกันหา	ตำแหน่ง	ผู้ช่วยช่างโยธา	กรรมการ

(ลงชื่อ).....ประธานกรรมการ

(นายวุฒิพงษ์ บาลนาคม)
หัวหน้าฝ่ายการโยธา

(ลงชื่อ).....กรรมการ

(นายไพวัลย์ พรหมจ้าย)
นายช่างโยธาชำนาญงาน

(ลงชื่อ).....กรรมการ

(นายชัยวุฒิ เพชรกันหา)
ผู้ช่วยช่างโยธา

แบบสรุปราคากลางงานก่อสร้างอาคาร

ชื่อโครงการ/งานก่อสร้าง โครงการก่อสร้างวางระบายน้ำสำเร็จรูป

ขนาด 0.60x0.60 m. พร้อมฝาปิดขนาด 0.45x0.50 เมตร ความยาว 196.00เมตร

(ที่ดินนายแสงจันทร์ คำตะลา - บ้านนายพิศวาท ปัญจันทร์สิงห์)

แบบเลขที่ 48/2568

สถานที่ก่อสร้าง บ้านดอนคู หมู่ที่ 4 ตำบลนาซอ อำเภอวานรนิวาส จังหวัดสกลนคร

เจ้าของโครงการ/งานก่อสร้าง เทศบาลตำบลนาซอ

แบบ ปร.4 และ ปร.5 ที่แนบ มีจำนวน 2 หน้า

คำนวณราคากลางเมื่อวันที่ 17 เดือน กุมภาพันธ์ พ.ศ. 2569

หน่วย:บาท

ลำดับที่	รายการ	ค่าก่อสร้าง	หมายเหตุ
1	ประเภทงานอาคาร(งานวางระบายน้ำ)	413,702.05	
 ฯลฯ.....		
สรุป	รวมค่าก่อสร้างทั้งโครงการ	413,702.05	
	ราคากลาง	413,702.05	
	ราคากลาง(ตัวอักษร) (-สี่แสนหนึ่งหมื่นสามพันเจ็ดร้อยสองบาทห้าสตางค์-)		

คณะกรรมการกำหนดราคากลาง (งบทศบัญญัติ ปี2569)

ตามคำสั่งเทศบาลตำบลนาซอ ที่ 052 /2569 สั่ง ณ วันที่ 10 กุมภาพันธ์ พ.ศ. 2569

(ลงชื่อ)  ประธานกรรมการ

(นายวุฒิพงษ์ บาลนาคม)

หัวหน้าฝ่ายการโยธา

(ลงชื่อ)

 กรรมการ
(นายชัยวุฒิ เพชรกันหา)

ผู้ช่วยนายช่างโยธา

(ลงชื่อ)

 กรรมการ
(นายไพวัลย์ พรหมจ้าย)

นายช่างโยธานาฏงาน

กลุ่มงาน/งาน ประเภทงานอาคาร(งานวางระบายน้ำ)

ชื่อโครงการ ก่อสร้างวางระบายน้ำสำเร็จรูป

ขนาด 0.60x0.60 m. พร้อมฝาปิดขนาด 0.45x0.50 เมตร ความยาว 196.00เมตร

(ที่ดินนายแสงจันทร์ คำตะลา - บ้านนายพิศวาท ปัญจันทร์สิงห์)

สถานที่ก่อสร้าง บ้านดอนตู หมู่ที่ 4 ตำบลนาซอ อำเภอนาวัง จังหวัดสกลนคร

แบบเลขที่ 48/2568

เจ้าของโครงการ/งานก่อสร้าง เทศบาลตำบลนาซอ

แบบ ปร.4 ที่แนบ มีจำนวน 1 หน้า

คำนวณราคากลางเมื่อวันที่ 17 เดือน กุมภาพันธ์ พ.ศ. 2569

หน่วย:บาท

ลำดับที่	รายการ	ค่างานต้นทุน	FACTOR F	ค่าก่อสร้าง	หมายเหตุ
1	ประเภทงานอาคาร(งานวางระบายน้ำ)	316,020.21	1.3091	413,702.05	Factor F - เงินล่วงหน้าจ่าย 0% - เงินประกันผลงานหัก0% - ดอกเบี้ยเงินกู้ 7% - ค่าภาษีมูลค่าเพิ่ม 7%
สรุป	รวมค่าก่อสร้างเป็นเงินทั้งสิ้น คิดเป็นเงินงบประมาณรวม (ปรับยอด) (ตัวอักษร)			413,702.05 413,702.05	
(- สีสันหนึ่งหมื่นสามพันเจ็ดร้อยสองบาทห้าสตางค์ -)					

ขนาดเนื้อที่งาน 153.00 เมตร

เฉลี่ยราคาประมาณ 2,703.93 บาท/เมตร

คณะกรรมการกำหนดราคากลาง (งบเทศบาลบัญญัติ ปี2569)

ตามคำสั่งเทศบาลตำบลนาซอ ที่ 052 /2569 สั่ง ณ วันที่ 10 กุมภาพันธ์ พ.ศ. 2569

(ลงชื่อ)  ประธานกรรมการ

(นายวุฒิพงษ์ บาลนาคม)

หัวหน้าฝ่ายการโยธา

(ลงชื่อ)

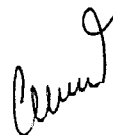
 กรรมการ
(นายชัยวุฒิ เพชรกันหา)

ผู้ช่วยนายช่างโยธา

(ลงชื่อ)

 กรรมการ
(นายไพวัลย์ พรหมจ้าย)

นายช่างโยธานาฏงาน

แบบแสดงรายการ ปริมาณงาน และราคา

กลุ่มงาน/งาน ประเภทงานอาคาร(งานวางระบบน้ำ)

ชื่อโครงการ วางระบบน้ำสำเร็จรูป

ขนาด 0.60x0.60 ม. พร้อมฝาปิดขนาด 0.45x0.50 เมตร ความยาว 196.00เมตร

สถานที่ก่อสร้าง บ้านดอนตูมหมู่ที่ 4 ตำบลนาซอ อำเภอวานรนิวาส จังหวัดสกลนคร

แบบเลขที่ 48/2568

เจ้าของโครงการ/งานก่อสร้าง สำนักงานเทศบาลตำบลนาซอ อำเภอวานรนิวาส จังหวัดสกลนคร

คำนวณราคาโดย คณะกรรมการกำหนดราคากลาง

เมื่อวันที่ 17 เดือน กุมภาพันธ์ พ.ศ. 2569

หน่วย : บาท

ลำดับที่	รายการ	จำนวน	หน่วย	ค่าวัสดุของ		ค่าแรงงาน		รวมค่าวัสดุ และแรงงาน	หมายเหตุ
				ราคาต่อหน่วย	จำนวนเงิน	ราคาต่อหน่วย	จำนวนเงิน		
1	งานวางระบบน้ำ								
	1.1 ชุดติดตั้งเครื่องจักร - ชน	70.56	ลบ.ม.			25.00	1,764.00	1,764.00	
	1.2 งานคอนกรีตหยาบ 1:3:5 196x0.60x0.05 เมตร	5.88	ลบ.ม.	1,710.28	10,056.45	627.00	3,686.76	13,743.21	
	1.3 วางระบบน้ำสำเร็จรูป ขนาด 0.60 x0.60 ม.	196.00	เมตร	850.00	166,600.00	120.00	23,520.00	190,120.00	
	1.4 ฝาปิดขนาด 0.45x0.50 เมตร	392.00	ฝา	240.00	94,080.00	12.00	4,704.00	98,784.00	
	1.5 งานท่อเมนประปา 2" ชั้น 8.5	196.00	เมตร	46.25	9,065.00	10.00	1,960.00	11,025.00	
	1.6 ข้อต่อท่อPVC สามทาง ขนาด ๒" ลด 1/2"	6.00	อัน	65.00	390.00			390.00	
	1.7 น้ำยาประสานท่อ 250 กรัม	1.00	ประป่อง	140.00	140.00			140.00	
	1.8 ท่อ PVC ขนาด ๒ 1/2"	1.00	ท่อน	54.00	54.00			54.00	
	รวมงานวิศวกรรมโครงสร้าง				280,385.45			316,020.21	
							35,634.76	316,020.21	

โครงการก่อสร้างรางระบายน้ำสำเร็จรูป บ้านดอนตู หมู่ที่ 4

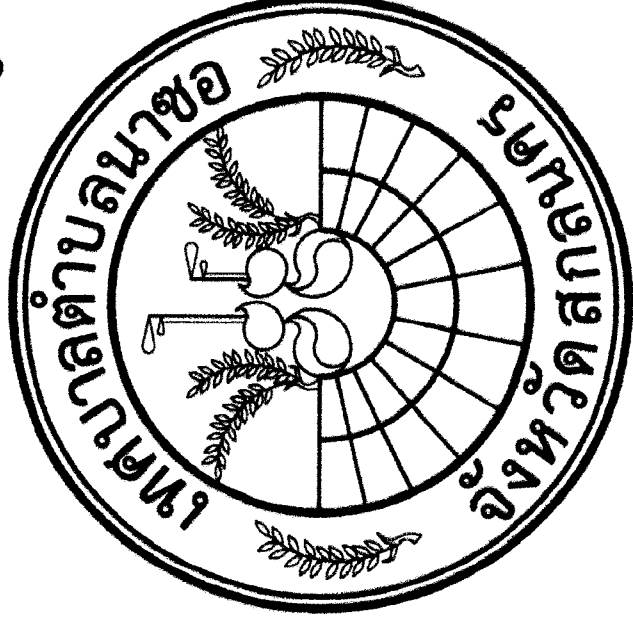

(ที่ดินนายแสงจันทร์ คำตะลา - บ้านนายพิศวาท ปัญจันทร์สิงห์)

ขนาด 0.60x0.60 เมตร ยาว 196.00 เมตร ฝ่าปิดขนาด 0.45x0.50 เมตร
สถานที่ก่อสร้างบ้านดอนตู หมู่ที่ 4 ตำบลนาซอ อำเภอนาน้อย จังหวัดสกลนคร

งบประมาณยุติงบประมาณรายจ่ายประจำปี พ.ศ.2569

แบบเลขที่ 48/2568

(ตามแบบเทศบาลตำบลนาซอกำหนด)



โครงการก่อสร้างวางระบาย
น้ำสำเร็จรูป บ้านคอนตู้ หมู่ที่ 4

สำรวจ

นายณรงค์ศักดิ์ โพธิ์คำพัก

ผู้ช่วยช่างสำรวจ

ออกหมาย

นายไพวัลย์ พรหมจรรย์

นายช่างโยธา

เขียนแบบ

นายชัยวุฒิ เพชรกันหา

ผู้ช่วยช่างโยธา

ตรวจแบบ

นายวุฒิพงษ์ บาลานาคม

หัวหน้าฝ่ายการโยธา

ตรวจแบบ

นายสมบอง กงลิมา

ผู้อำนวยการกองช่าง

เห็นชอบ

นายวรินทร์ เหล่าหวาน

ปลัดเทศบาล

อนุมัติ

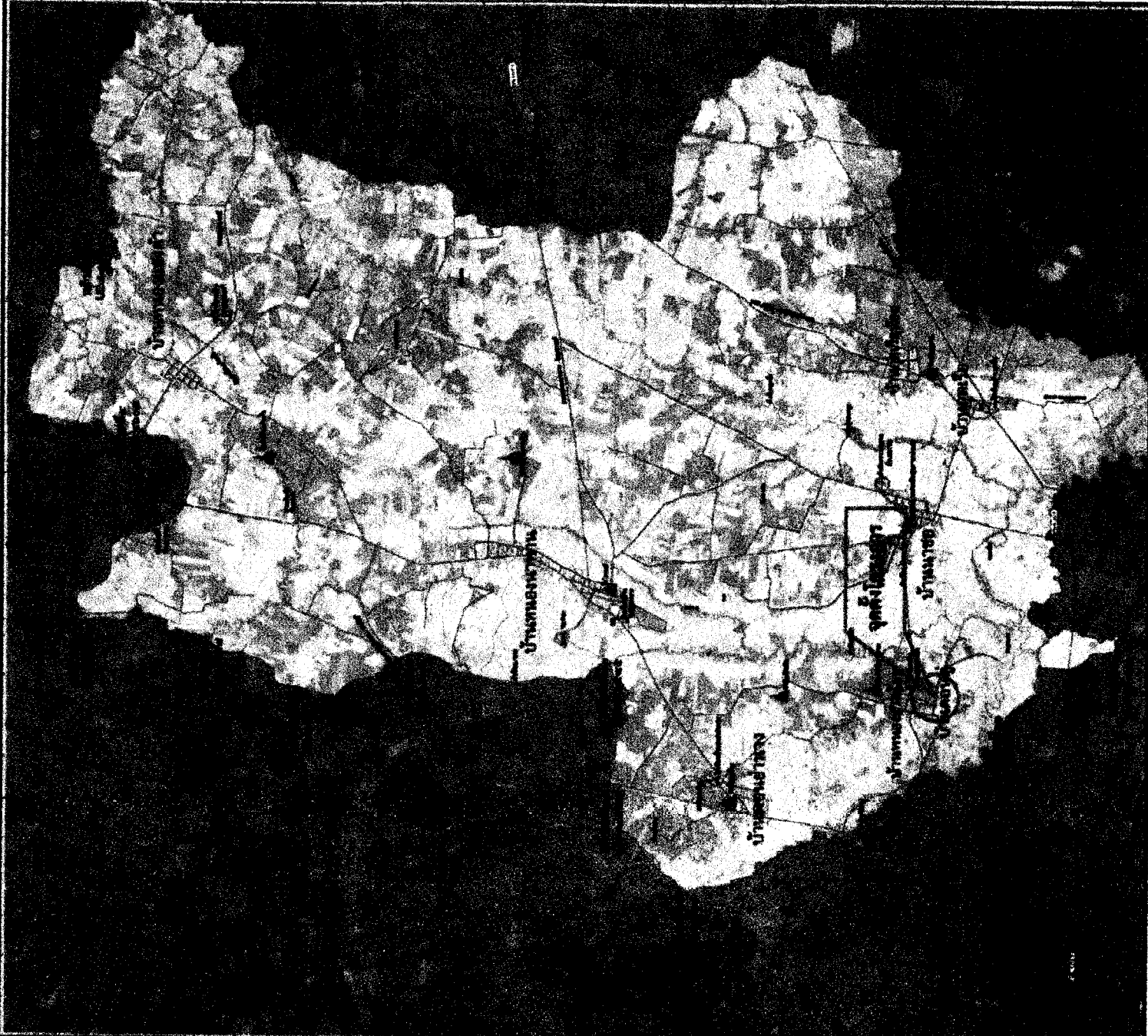

เหนือ

แผนที่ 1/6



โครงการก่อสร้างระบบ
น้ำสำเร็จรูป บ้านคอนตู้ หมู่ที่ 4

สำรวจ

นายณรงค์ศักดิ์ โพธิ์คาพัก

ผู้ช่วยช่างสำรวจ

ออกแบบ

นายไพวัลย์ พรหมจ้าย

นายช่างโยธา

เขียนแบบ

นายชัยวุฒิ เพชรกันหา

ผู้ช่วยช่างโยธา

ตรวจแบบ

นายวุฒิพงษ์ บาลนาคม

หัวหน้าฝ่ายการโยธา

ตรวจแบบ

นายสมปอง กงลิ้ม

ผู้อำนวยการกองช่าง

เห็นชอบ

นายวิวัฒน์ เหล่าหวั่น

ปลัดเทศบาล

อนุมัติ

นายจารุบุตร อูปพงศ์

นายกเทศมนตรีตำบลนาซอ

เลขที่แบบ 48/2568

แผ่นที่ 3/6

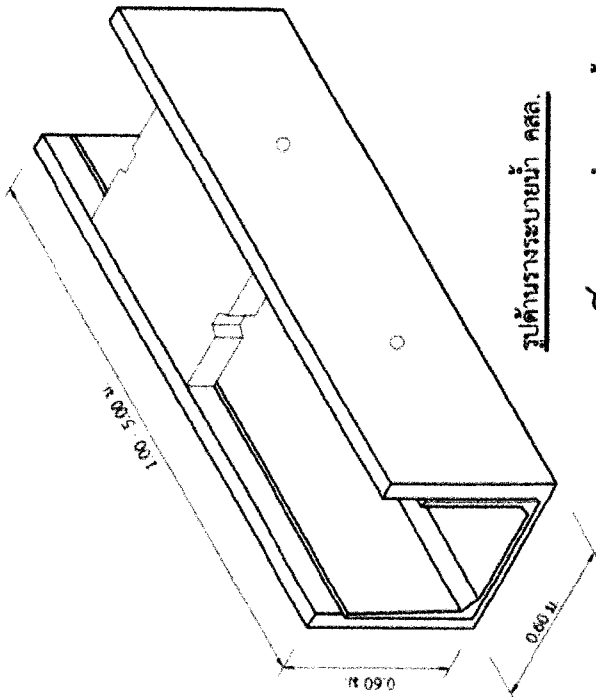

รูปด้านวางระบายนํ้า คสล.

ไอโซเมตริก

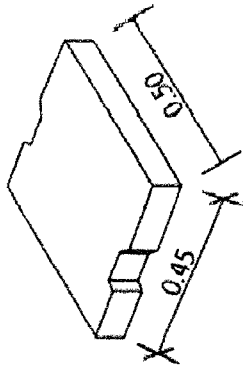

RB ๑ ๑.๒๐ ม. ๑ 0.20 ม. ตามมาตรฐานผู้ผลิต

๑ ๕ มม. 8 เส้น ตามมาตรฐานผู้ผลิต

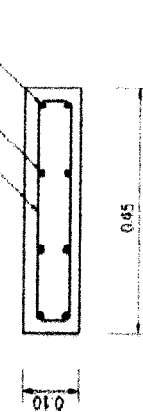

รูปตัดหน้าปิดวางระบายนํ้า คสล.

๑ 4 มม. จำนวน 11 เส้น

ตามมาตรฐานผู้ผลิต

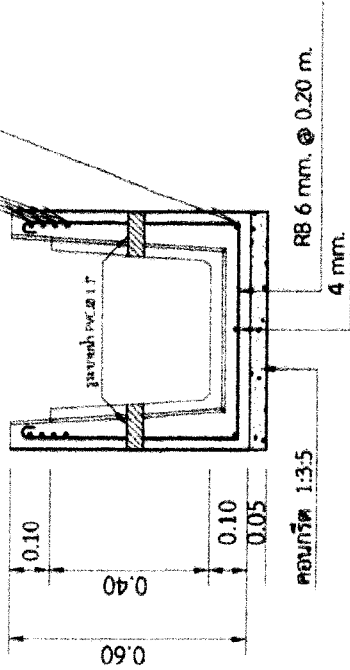

รูปตัดวางระบายนํ้า คสล.

(Handwritten signature)



โครงการก่อสร้างระบบ
น้ำสำเร็จรูป บ้านคอนตู้ หมู่ที่ 4

สำรวจ	นายณรงค์ศักดิ์ โพธิ์คำพัก
ผู้ออกแบบ	ผู้ช่วยช่างสำรวจ นายไพวัลย์ พรมจำนัย
เขียนแบบ	นายช่างโยธา นายชัยวุฒิ เพชรกันหา
ตรวจแบบ	ผู้ช่วยช่างโยธา นายวุฒิพงษ์ บาลนาคม
ตรวจแบบ	หัวหน้าฝ่ายการโยธา นายวิวัฒน์ เหล่าหวั่น
เห็นชอบ	ปลัดเทศบาล นายวิวัฒน์ เหล่าหวั่น
อนุมัติ	นายจตุรงค์ อุปพงศ์
เลขที่แบบ	นายกเทศมนตรีตำบลนาซอ เลขที่แบบ 48/2568
	แผ่นที่ 4/6

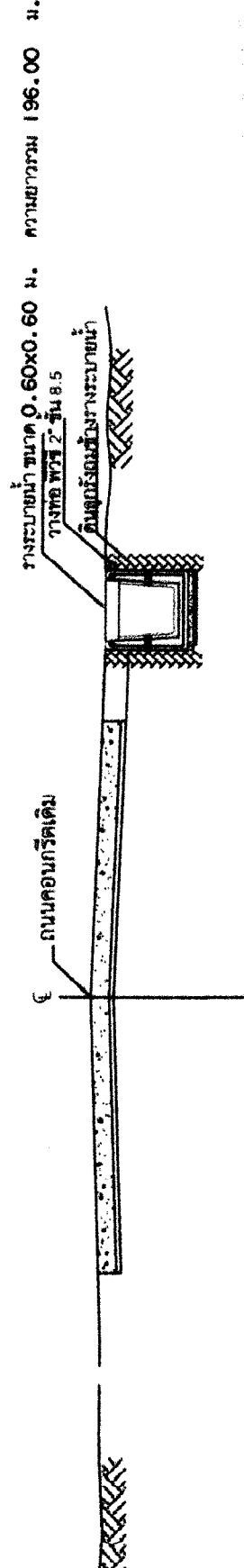
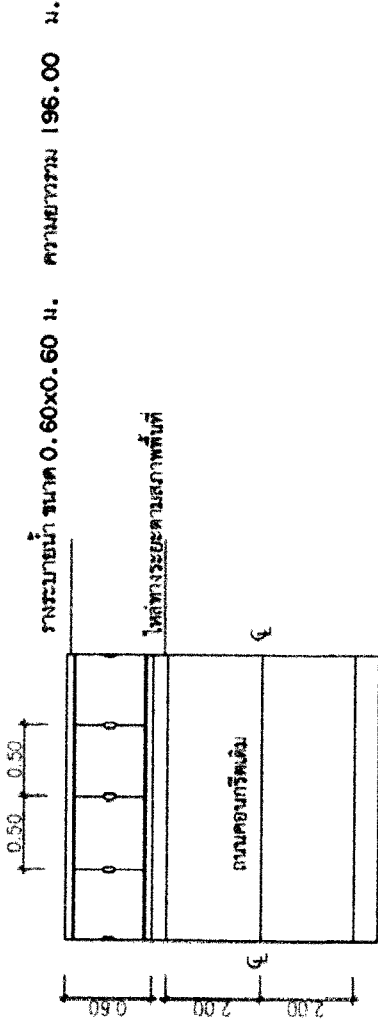

นายวิวัฒน์ เหล่าหวั่น
ปลัดเทศบาล

ตารางสรุปปริมาณงาน

ระดับที่	รายการ	จำนวน	หน่วย
1	ขุดดินด้วยเครื่องจักร-ชน	70.56	ลบ.ม.
2	คอนกรีตหยาบ 1:3:5	5.88	ลบ.ม.
3	วางระบายน้ำ 0.60x0.60 เมตร	196.00	เมตร
4	ฝักปิดขนาด 0.45x0.50เมตร	392.00	ฝา
5	งานเดินท่อประปา pvc 2" ชั้น8.5	196.00	เมตร
6	งานเชื่อมต่อท่อ PVC สามทาง ขนาด 2นิ้วลด 1/2 นิ้ว	6.00	อัน

หมายเหตุ

-แบบและรายละเอียดที่ได้ที่ไม่ขัดเจนให้ขึ้นกับดุลยพินิจของช่างควบคุมงาน



โครงการก่อสร้างรางระบาย
น้ำสำโรงรูป บ้านคอนดู หมู่ที่ 4

สำรวจ

นายณรงค์ศักดิ์ โพธิ์คำพัก

ผู้ช่วยช่างสำรวจ

ออกหน่วย

นายไพฑูริย์ พรหมจ่าย

นายช่างโยธา

เขียนแบบ

นายชัยวุฒิ เพชรกันทา

ผู้ช่วยช่างโยธา

ตรวจแบบ

นายวุฒิพงษ์ บาลานาคม

หัวหน้าฝ่ายโยธา

ตรวจแบบ

นายสมบอง กงสิมา

ผู้อำนวยการกองช่าง

เห็นชอบ

นายวิวัฒน์ เหล่าหวั่น

ปลัดเทศบาล

อนุมัติ

นายจตุพร อูปพงศ์

นายกเทศมนตรีตำบลนาซอ

เลขที่แบบ 48/2568

แผ่นที่ 5/6

แบบป้ายโครงการชั่วคราว

โครงการก่อสร้างของ เทศบาลตำบลนาซอ
เบอร์โทรศัพท์ของหน่วยงาน.....

ชื่อโครงการ.....
ปริมาณงาน.....
ชื่อ ที่อยู่ เบอร์โทรศัพท์ของผู้รับจ้าง.....
วันเริ่มสัญญา.....วันสิ้นสุดสัญญา.....
ราคากลางค่าก่อสร้าง.....
วงเงินค่าก่อสร้างตามที่ได้ลงนามในสัญญาจ้าง.....
ชื่อคณะกรรมการตรวจรับพัสดุและผู้ควบคุมงานพร้อมเบอร์โทรศัพท์.....

1.20

2.40

รายการประกอบแบบป้าย

1. เสาไม้ตามธรรมชาติตามความเหมาะสม
2. ตัวหนังสือสีขาว
3. ขนาดตัวหนังสือกำหนดความเหมาะสม ข้อความตามแบบที่กำหนดข้างบน
4. แผ่นป้ายไวโนล ฟันป้ายสีเขียว ขนาด กว้าง 1.20 เมตร ยาว 2.40 เมตร
5. จุดติดตั้งป้ายกำหนดตามความเหมาะสม ให้สามารถมองเห็นได้ชัด



โครงการก่อสร้างรางระบาย
น้ำสำเร็จรูป บ้านคอนตู หมู่ที่ 4

สำรวจ

นายณรงค์ศักดิ์ โพธิ์คำพัก

ผู้ช่วยช่างสำรวจ

ออกแบบ

นายไพโรจน์ พรหมจ่าย

นายช่างโยธา

เขียนแบบ

นายชัยวุฒิ เพชรกันทา

ผู้ช่วยช่างโยธา

ตรวจแบบ

นายวุฒิพงษ์ บาลนาคม

หัวหน้าฝ่ายการโยธา

ตรวจแบบ

นายสมบอง กงสิมา

ผู้อำนวยการกองช่าง

เห็นชอบ

นายภรณ์มนตรี เหล่าหวาน

ปลัดเทศบาล

อนุมัติ

นายจรรยาบุตร อุปนายก

นายกเทศมนตรีตำบลนาซอ

เลขที่แบบ 48/2568

แผ่นที่ 6/6